

## Zónové regulace

### Regulátor THERM VPT pro 1 – 4 topné okruhy VIII

- Regulace podle venkovní teploty i teploty v místnosti
- Regulátor je umístěn na DIN lištu do rozvaděče
- Možnost ovládat servopohony pomocí napětí 24 V nebo 230 V
- Možnost automatického dopouštění topného systému
  - modul VPT ADS
- Možnost připojení přídatných displejů
- Možnost dálkového ovládání
  - modul LAN
  - modul WiFi
  - modul GSM (prostřednictvím SMS)
- Možnost signalizace poruch
  - modul VPT PSK

Regulátor THERM VPT je určený pro řízení topné soustavy až čtyř směšovaných (nebo jen čerpadlových) okruhů s kotlem nebo kaskádou kotlů s případnou kombinací se zabezpečením a automatickým doplňováním topného systému. Každý okruh je řízen nezávisle podle venkovní teploty (ekvitermní regulace) nebo podle teploty referenční místnosti, příp. na konstantní teplotu topné vody. Výhodou je jednoduché nastavení a ovládání pomocí dotykového displeje se slovním zobrazením jednotlivých parametrů, v několika jazykových verzích, který umožňuje snadnou orientaci uživatele v menu přístroje a jednoduchou změnu parametrů vytápění.

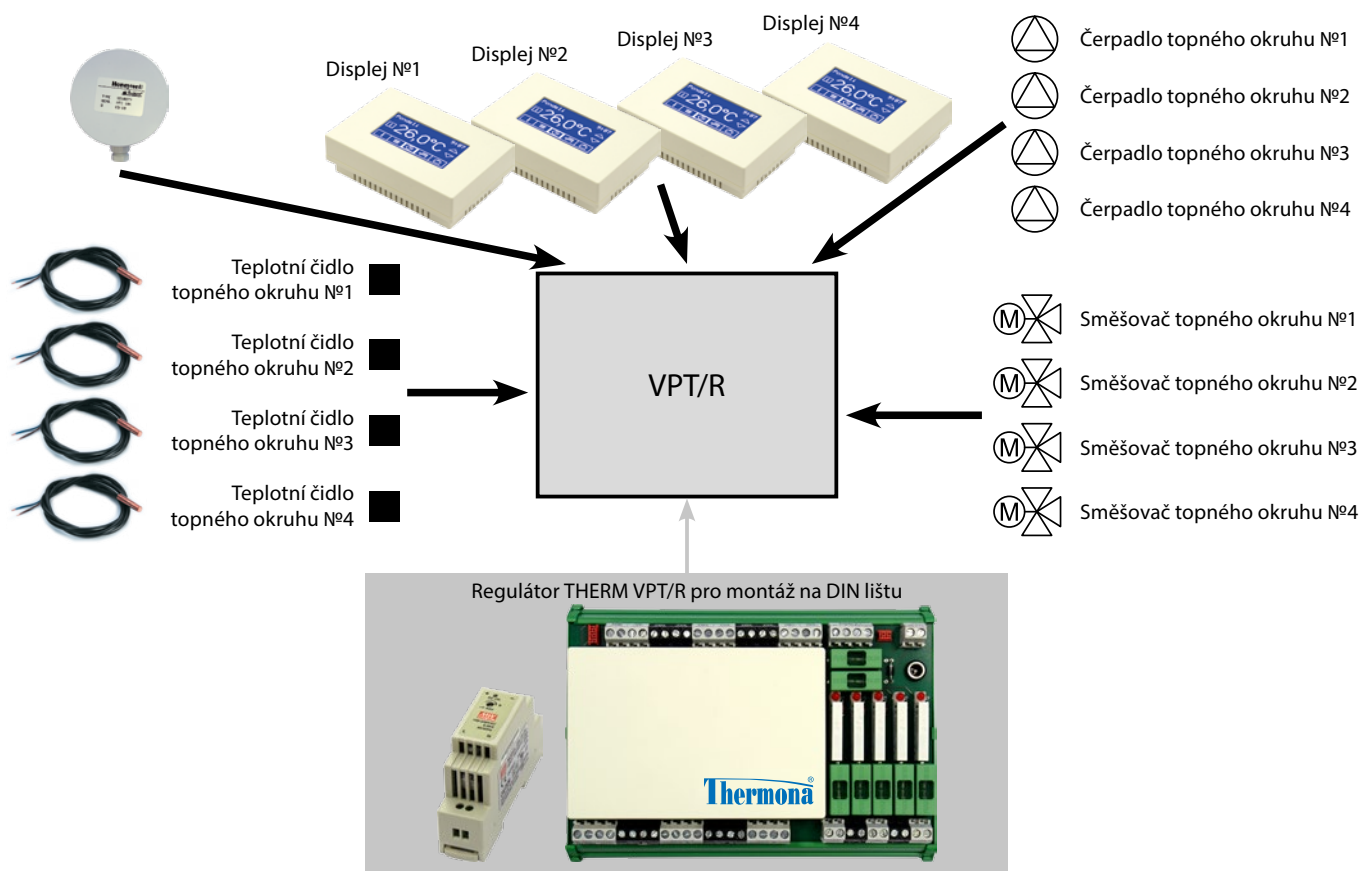



# REGULACE

**SADA VPT/R** - pro regulaci příslušného počtu topných okruhů s analogovými servopohony 0 - 10 V obsahuje venkovní čidlo a příslušný počet čidel pro regulaci požadovaného počtu topných okruhů včetně ovládacího displeje. Je nutné doplnit napájecím zdrojem.

Obj. číslo	Označení	Název položky	Doporučená cena bez DPH
 VIII 42730	SADA VPT/R	Sada rozvaděč - základ, ekvitermní regulace - bez zdroje!	9 990 Kč
 VIII 42731	SADA VPT/R - 1	Sada rozvaděč - 1 okruh, ekvitermní regulace - bez zdroje!	10 290 Kč
 VIII 42732	SADA VPT/R - 2	Sada rozvaděč - 2 okruhy, ekvitermní regulace - bez zdroje!	10 390 Kč
 VIII 42733	SADA VPT/R - 3	Sada rozvaděč - 3 okruhy, ekvitermní regulace - bez zdroje!	10 490 Kč
 VIII 42734	SADA VPT/R - 4	Sada rozvaděč - 4 okruhy, ekvitermní regulace - bez zdroje!	10 590 Kč
 43667	VPT-L WIFI	Komunikační modul WiFi na DIN lištu	3 990 Kč
 43668	VPT-L LAN	Komunikační modul LAN na DIN lištu	2 990 Kč
 43669	VPT-L GSM	Komunikační modul GSM na DIN lištu	2 690 Kč
 42736		Zdroj na DIN lištu 24 V / 0,63 A - pro napájení sady do rozvaděče	590 Kč
 42726		Zdroj na DIN lištu 24 V / 2,50 A - pro napájení sady do rozvaděče	790 Kč
 42763	VPTRSB	Výstupní modul 3-bod. servo - výstupní modul pro 3-polohový servopohon	1 090 Kč
 42760	SADA VPT DIS	Sada přidavného displeje (montáž na stěnu)	3 590 Kč

VIII Třída regulátoru teploty dle požadavků nařízení komise EU č. 811/2013

# REGULACE

Obj. číslo	Označení	Název položky	Doporučená cena bez DPH	
	43628	VPT PSK	Modul zabezpečení kotelny	5 790 Kč
	43629	VPT ADS	Modul automatického dopouštění	5 790 Kč
	43658	VPTTBI	Modul pro ovládání větve signálem ON/OFF	90 Kč
	43663	VPT-L CPJ	Regulátor pro 1 topný okruh	2 990 Kč

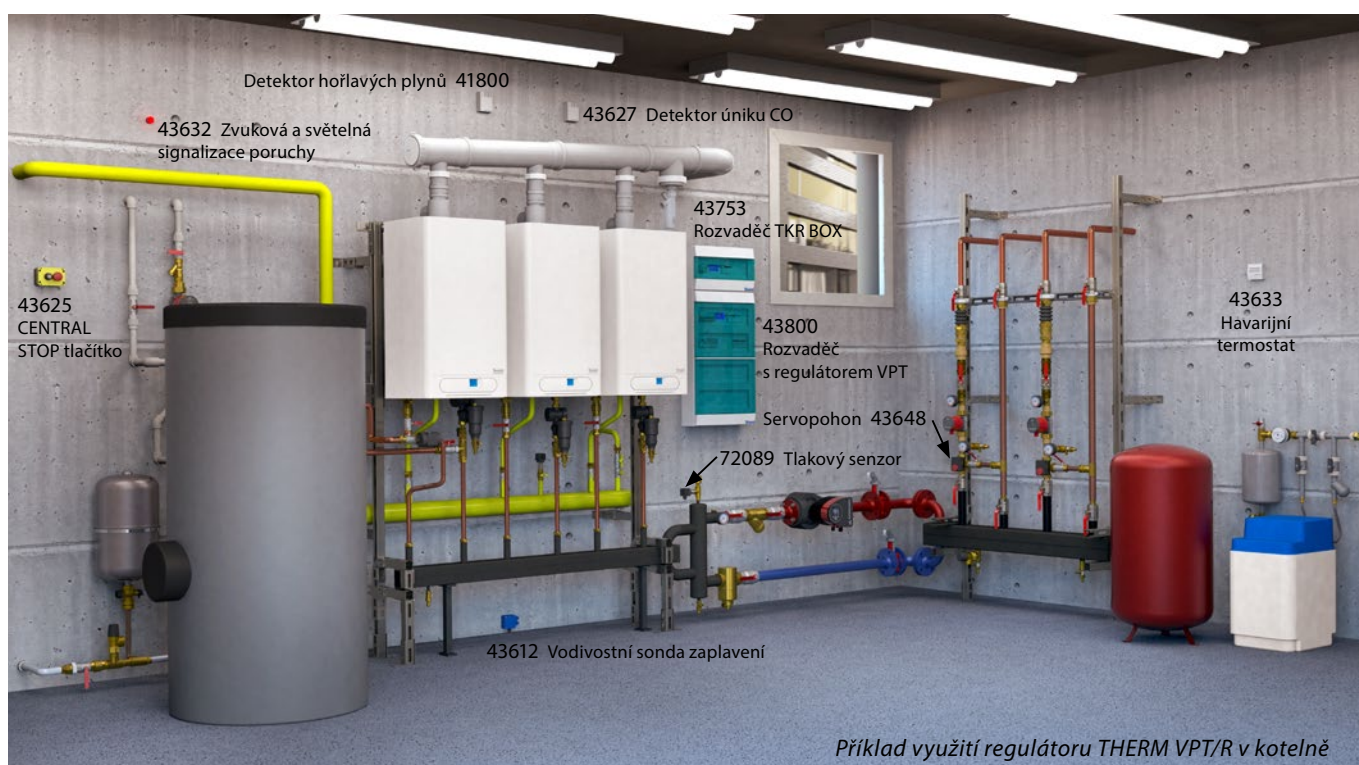

Příklad využití regulátoru THERM VPT/R v kotelně

Další komponenty regulace THERM VPT naleznete na webové adrese [www.thermona.cz](http://www.thermona.cz), nebo v samostatném „Katalogu komponentů kaskádových kotelů“.



## Regulátory THERM VPT PSK ADS v rozvaděčích

Pro zjednodušení a zrychlení montáže regulace THERM VPT, dodává společnost THERMONA regulátory VPT vestavěné v rozvaděčích s protokolem o kusové zkoušce dle platné legislativy.



43800 Rozvaděč  
THERM VPT PSK ADS

Podle požadavků zákazníka je možné vybrat nejvhodnější variantu z následující tabulky:

Obj. číslo	Název položky	Popis	Doporučená cena bez DPH
 43800	Rozvaděč VPT PSK ADS	Rozvaděč s regulátorem VPT, modulem zabezpečení kotelny PSK a modulem automatického dopouštění ADS je určen pro kotelny s až čtyřmi topnými okruhy.	38 900 Kč
 43801	Rozvaděč VPT PSK	Rozvaděč s regulátorem VPT, modulem zabezpečení kotelny PSK je určen pro kotelny s až čtyřmi topnými okruhy.	34 900 Kč
 43820	Rozvaděč VPT	Rozvaděč s regulátorem VPT, je určen pro menší kotelny bez požadavku na zabezpečení kotelny s až čtyřmi topnými okruhy.	24 900 Kč