

# Ceník sortimentu

Platnost od 1. dubna 2024

**SPOLEHLIVÉ A ÚSPORNÉ VYTÁPĚNÍ  
DO VAŠEHO DOMOVA**

## Tepelná čerpadla vzduch/voda airTHERM

Tepelný výkon (kW)	Pouze pro topení *		
3,5 - 10,1	airTHERM 10		

## Plynové kondenzační kotle THERM

Tepelný výkon (kW)	Pouze pro topení *	S průtokovým ohřevem teplé vody	S připojením na externí zásobník TV *	S integrovaným zásobníkem TV
<b>PREMIUM Condens</b>				
1,8 - 19,0	THERM 18 KD	THERM 18 KDC	THERM 18 KDZ	THERM 18 KDZ 5 (55l, nerez)
2,65 - 24,9	THERM 25 KD	THERM 25 KDC	THERM 25 KDZ	THERM 25 KDZ 5 (55l, nerez)
3,4 - 37,0	THERM 35 KD	THERM 35 KDC	THERM 35 KDZ	THERM 35 KDZ 5 (55l, nerez)
7,4 - 49,5	THERM 49 KD			
8,4 - 68,5	THERM 65 KD			
<b>OPTIMUM Condens</b>				
3,2 - 14,8	THERM 14 KDN		THERM 14 KDZN	THERM 14 KDZN 5 (55l, nerez)
4,9 - 20,7 (24,0)	THERM 24 KDN	THERM 24 KDCN	THERM 24 KDZN	THERM 24 KDZN 5 (55l, nerez)
4,7 - 26,0	THERM 24 KDNS **			
<b>CLASSIC Condens</b>				
25,6 - 95,0	THERM 90 KD.A			
25,7 - 120,0	THERM 120 KD.A			

## Nástěnné plynové atmosférické kotle THERM

Tepelný výkon (kW)	S průtokovým ohřevem teplé vody	S připojením na externí zásobník TV	S integrovaným zásobníkem TV
5,0 - 14,0		THERM PRO 14 XZ.A	THERM PRO 14 KX.A (55l, nerez)
8,0 - 20,0	THERM 20 CXE.AA	THERM 20 LXZE.A	THERM 20 LXZE.A 5 (55l, nerez)
12,0 - 28,0	THERM 28 CXE.AA	THERM 28 LXZE.A	

## Nástěnné elektrokotle THERM

Tepelný výkon (kW)	Pro topení i s možností připojení na externí zásobník	Tepelný výkon (kW)	Pro topení i s možností připojení na externí zásobník	Tepelný výkon (kW)	Pro topení i s možností připojení na externí zásobník
<b>Ekonomická řada</b>		<b>Standardní řada</b>		<b>S dotykovým displejem</b>	
2,5 - 7,5	THERM ELN 8	2,5 - 7,5	THERM EL 8	0,5 - 4,5	THERM EL 5
5,0 - 15,0	THERM ELN 15	2,5 - 15,0	THERM EL 15	1,0 - 9,0	THERM EL 9
		2,5 - 22,5	THERM EL 23	1,5 - 13,5	THERM EL 14
		5,0 - 30,0	THERM EL 30		
		5,0 - 37,5	THERM EL 38		
		5,0 - 45,0	THERM EL 45		

TV Teplá voda

\* Za použití doplňkového příslušenství lze připojit k externímu zásobníku TV také všechny kotle uvedené v sloupci „Pouze pro topení“

\*\* Jedná se o stacionární plynový kotel

## OBSAH

<b>Rozdělení výrobků THERM</b> .....	<b>2</b>
<b>Tepelná čerpadla vzduch/voda airTHERM</b> .....	<b>4</b>
<b>Příslušenství tepelných čerpadel airTHERM</b> .....	<b>4</b>
<b>Kondenzační plynové kotle THERM</b> .....	<b>6</b>
<b>PREMIUM Condens</b> .....	<b>6</b>
<b>OPTIMUM Condens</b> .....	<b>7</b>
<b>CLASSIC Condens</b> .....	<b>8</b>
<b>Atmosférické plynové kotle THERM</b> .....	<b>8</b>
<b>Elektrokotle THERM</b> .....	<b>9</b>
<b>Příslušenství ke kotlům</b> .....	<b>10</b>
<b>Zásobníky teplé vody THERM</b> .....	<b>11</b>
<b>Příslušenství k zásobníkům TV</b> .....	<b>12</b>
<b>Regulace plynových kotlů a elektrokotlů</b> .....	<b>13</b>
Regulace drátové .....	13
Regulace bezdrátové.....	13
Regulace internetové .....	13
Doplňky regulace .....	14
Zónové hydraulické jednotky SIM .....	14
<b>Ochranné a čisticí pomůcky</b> .....	<b>15</b>
<b>Odtahy spalin pro kondenzační kotle</b> .....	<b>16</b>
Koaxiální systém Ø 60/100.....	16
Koaxiální systém Ø 80/125 .....	16
Dvourubkový systém 2x Ø 80 .....	16
Flexibilní systém Ø 80 a Ø 100 .....	17
Koaxiální systém Ø 110/160.....	17
Dvourubkový systém 2x Ø 110 .....	18
Příslušenství odtahů spalin.....	18
<b>Kaskádové kotelny THERMONA</b> .....	<b>19</b>
<b>Hydraulické rozdělovače THERMSET</b> .....	<b>19</b>
<b>Regulace kaskádové kotelny</b> .....	<b>21</b>
Kaskádové regulátory.....	21
Interface - komunikační rozhraní pro elektrokotle .....	22
Jednozónové regulátory.....	23
Vícezónové regulátory .....	23
Volně programovatelné regulátory.....	27
<b>Rozdělovače topných větví</b> .....	<b>28</b>
<b>Nosné rámy kotlů</b> .....	<b>30</b>
<b>Odkouření kaskády kotlů</b> .....	<b>31</b>
<b>Ostatní příslušenství</b> .....	<b>32</b>
<b>Maximální délky odtahů spalin</b> .....	<b>35</b>

## Teplná čerpadla vzduch/voda airTHERM

Objednáací číslo	Název položky	Cena bez DPH	Cena s 21% DPH
<b>TEPELNÁ ČERPADLA</b>			
1801	<b>airTHERM 10</b> - tepelné čerpadlo vzduch / voda s invertorem	114 900	139 029
1802	<b>inTHERM 10</b> - vnitřní jednotka	78 900	95 469
1803	<b>inTHERM Hybrid</b> - vnitřní jednotka	70 900	85 789
1801/1	<b>airTHERM 10 - set 200 HR</b> (zvýhodněný set obsahuje airTHERM 10 + inTHERM 10 + OKC 200 NTR/HR 120 - kombinovaná sestava akumulární nádrže a zásobníku TV + filtr s magnetem TF1 - G1")	219 900	266 079

## Příslušenství tepelných čerpadel airTHERM

Objednáací číslo	Název položky	Cena bez DPH	Cena s 21% DPH
<b>PŘÍSLUŠENSTVÍ TEPELNÝCH ČERPADEL - REGULACE</b>			
219401	Sada pro rozšíření jednotky inTHERM o 4 výstupy (relé)	1 990	2 408
218248	Záslepka a rámeček displeje vnitřní jednotky inTHERM	690	835
218540	Pokojevá jednotka RC 25	2 390	2 892
216167	Pokojevé čidlo teploty RS 10	960	1 162
44636	Kabelové teplotní čidlo Pt1000 - IP67, 5 m, do jímky	590	714
214250	Upevňovací modul teplotního čidla Pt1000 na trubku	180	218
44638	Čidlo venkovní teploty Pt1000 - PC/ABS-IP54	790	956
218777	WiFi modul pro inTHERM	690	835
218474	Bezdrátové pokojové čidlo WiFi RSW 30	2 580	3 122
218491	Topný kabel TČ, 5 m	883	1 068
210442	Modul OT - pro připojení kotlů s protokolem OpenTherm, TCL2 - čtyřvodičové připojení	3 410	4 126

## PŘÍSLUŠENSTVÍ TEPELNÝCH ČERPADEL - PŘIPOJOVACÍ PRVKY

216757	Kompenzátor pro protizámrazovou ochranu TČ - G1"	412	499
44642	Hadice připojovací nerez 1" - 350 mm, včetně tepelné izolace	608	736
44643	Hadice připojovací nerez 1" - 650 mm, včetně tepelné izolace	738	893
44644	Hadice připojovací nerez 1" - 950 mm, včetně tepelné izolace	843	1 020
44645	Hadice připojovací nerez 1" - 1250 mm, včetně tepelné izolace	990	1 198
217458	Držák na stěnu pro tepelná čerpadla včetně silentbloků	10 030	12 136
43998	Protizámrazový ventil 1" (DN 25)	2 395	2 898
43999	Protizámrazový ventil 5/4" (DN 32)	2 595	3 140
211189	Filtr s magnetem TF1 - G1"	4 590	5 554

Objednací číslo	Název položky	Cena bez DPH	Cena s 21% DPH
<b>PŘÍSLUŠENSTVÍ TEPELNÝCH ČERPADEL - AKUMULACE</b>			
14689	Akumulační nádrž NAD 100 v1	8 690	10 515
14683	Akumulační nádrž NAD 250 v1	13 190	15 960
14669	Sestava ohřívače a akumulační nádrže OKC 200 NTR/HR 120	42 140	50 989

<b>PŘÍSLUŠENSTVÍ TEPELNÝCH ČERPADEL - ČERPADLOVÉ SKUPINY</b>			
43784	Cirkulační jednotka přímá, DN 25, bez směšovacího ventilu, určeno pro tzv. přímé topné větve, nutno doplnit oběhovým čerpadlem Grundfos UPM3	5 090	6 159
43785	Cirkulační jednotka směšovací, DN 25, s integrovaným trojcestným směšovacím ventilem, nutno doplnit oběhovým čerpadlem Grundfos UPM3 a servopohonem ESBE ARA639 nebo ARA661	6 790	8 216
43780	Rozdělovač kompaktní - dva okruhy, včetně držáku a tepelné izolace, max. 70 kW	6 890	8 337
43648	Servopohon ESBE ARA639, 24VAC / DC, analog 0-10V	4 590	5 554
43649	Servopohon ESBE ARA661, 230V, 3bod	3 890	4 707
43786	Oběhové čerpadlo Grundfos UPM3, vhodné pro osazení do cirkulačních jednotek	3 640	4 404

## Plynové kondenzační kotle THERM - PREMIUM Condens

Objednací číslo	Název položky	Výkon kotle (kW)	Třída sezonní energetické účinnosti vytápění	Třída energetické účinnosti ohřevu vody	Hmotnost kotle (kg)	Cena bez DPH	Cena s 21% DPH
-----------------	---------------	------------------	--	---	---------------------	--------------	----------------



### POUZE PRO TOPENÍ<sup>1</sup>

10105	<b>THERM 18 KD</b> ⑥	1,8 ÷ 19,0	A	-	28	41 900	50 699
1096	<b>THERM 25 KD</b> ⑥	2,65 ÷ 24,9	A	-	28	42 900	51 909
10117	<b>THERM 35 KD</b> ⑥	3,4 ÷ 37,0	A	-	28	46 900	56 749
10124	<b>THERM 49 KD</b> ⑥	7,4 ÷ 49,5	A	-	39	63 900	77 319
10120	<b>THERM 65 KD</b> ⑥	8,4 ÷ 68,5	A	-	42	75 900	91 839



### S PRŮTOKOVÝM OHŘEVEM TV

10125	<b>THERM 18 KDC</b> ⑥	1,8 ÷ 19,0 (23,5) <sup>3</sup>	A	A <sub>XL</sub>	29	43 900	53 119
1098	<b>THERM 25 KDC</b> ⑥	2,65 ÷ 24,9	A	A <sub>XL</sub>	29	44 900	54 329
10126	<b>THERM 35 KDC</b> ⑥	3,4 ÷ 37,0	A	A <sub>XL</sub>	29	49 900	60 379



### S PŘIPOJENÍM NA EXTERNÍ ZÁSOBNÍK TV

10106	<b>THERM 18 KDZ</b> ⑥	1,8 ÷ 19,0	A	-	28	42 900	51 909
1097	<b>THERM 25 KDZ</b> ⑥	2,65 ÷ 24,9	A	-	29	43 900	53 119
10118	<b>THERM 35 KDZ</b> ⑥	3,4 ÷ 37,0	A	-	29	48 900	59 169



### S INTEGROVANÝM ZÁSOBNÍKEM TV

10107	<b>THERM 18 KDZ 5</b> ⑥	1,8 ÷ 19,0	A	A <sub>L</sub>	54	62 900	76 109
1099	<b>THERM 25 KDZ 5</b> ⑥	2,65 ÷ 24,9	A	A <sub>XL</sub>	54	64 900	78 529
10119	<b>THERM 35 KDZ 5</b> ⑥	3,4 ÷ 37,0	A	A <sub>XL</sub>	54	67 900	82 159

Objednací číslo	Název položky	Výkon kotle (kW)	Objem zásobníku (l)	Třída sezonní energetické účinnosti vytápění sestavy	Akční cena setu bez DPH	Akční cena setu s 21% DPH
-----------------	---------------	------------------	---------------------	--	-------------------------	---------------------------



### SET KOTEL + ZÁSOBNÍK TV

10106/100	THERM 18 KDZ + OKH 100 NTR/HV	1,8 ÷ 19,0	87	A	55 400	67 034
10106/125	THERM 18 KDZ + OKH 125 NTR/HV	1,8 ÷ 19,0	115	A	56 400	68 244
1097/100	THERM 25 KDZ + OKH 100 NTR/HV	2,65 ÷ 24,9	87	A	57 400	69 454
1097/125	THERM 25 KDZ + OKH 125 NTR/HV	2,65 ÷ 24,9	115	A	58 400	70 664

Set obsahuje plynový kondenzační kotel, zásobník teplé vody a teplotní sondu zásobníku.  
Set neobsahuje součásti nutné k propojení kotle a zásobníku!

10106/80	THERM 18 KDZ + THERM 80/S	1,8 ÷ 19,0	80	A	74 900	90 629
1097/80	THERM 25 KDZ + THERM 80/S	2,65 ÷ 24,9	80	A	79 900	96 679
10118/80	THERM 35 KDZ + THERM 80/S	3,4 ÷ 37,0	80	A	83 900	101 519

**SPECIÁLNÍ SET** - obsahuje kotel THERM 18, 25, nebo 35 KDZ, nerezový 80 litrový zásobník v designu kotle **THERM 80/S**, expanzní nádobu TV, separátor nečistot s magnetem, součásti nutné k propojení kotle a zásobníku, teplotní sondu zásobníku.

⑥ plynové kotle s nízkoemisním hořákem - třída NOx 6

<sup>1</sup> za použití doplňkového příslušenství lze také připojit k externímu zásobníku TV (teplé vody) | <sup>3</sup> výkon kotle na ohřev TV

## Plynové kondenzační kotle THERM - OPTIMUM Condens

Objednací číslo	Název položky	Výkon kotle (kW)	Třída sezonní energetické účinnosti vytápění	Třída energetické účinnosti ohřevu vody	Hmotnost kotle (kg)	Cena bez DPH	Cena s 21% DPH
-----------------	---------------	------------------	--	---	---------------------	--------------	----------------



### POUZE PRO TOPENÍ<sup>1</sup>

10101	<b>THERM 14 KDN</b> ⑥	3,2 ÷ 14,8	A	-	32	38 900	47 069
1093	<b>THERM 24 KDN</b> ⑥	4,9 ÷ 20,7 (24,0) <sup>3</sup>	A	-	32	39 900	48 279



### S PRŮTOKOVÝM OHŘEVEM TV

1091	<b>THERM 24 KDCN</b> ⑥	4,9 ÷ 20,7 (24,0) <sup>3</sup>	A	A <sub>L</sub>	34	41 900	50 699
------	------------------------	--------------------------------	---	----------------	----	--------	--------



### S PŘIPOJENÍM NA EXTERNÍ ZÁSOBNÍK TV

10102	<b>THERM 14 KDZN</b> ⑥	3,2 ÷ 14,8	A	-	33	39 900	48 279
1092	<b>THERM 24 KDZN</b> ⑥	4,9 ÷ 20,7 (24,0) <sup>3</sup>	A	-	33	40 900	49 489



### S INTEGROVANÝM ZÁSOBNÍKEM TV

10103	<b>THERM 14 KDZN 5</b> ⑥	3,2 ÷ 14,8	A	B <sub>L</sub>	48	59 900	72 479
1094	<b>THERM 24 KDZN 5</b> ⑥	4,9 ÷ 20,7 (24,0) <sup>3</sup>	A	A <sub>XL</sub>	48	60 900	73 689



### STACIONÁRNÍ KOTEL POUZE PRO TOPENÍ<sup>1</sup>

1095	<b>THERM 24 KDNS</b> ⑥	4,7 ÷ 26,0	A	-	33	51 900	62 799
------	------------------------	------------	---	---	----	--------	--------

Součástí kotle **THERM 24 KDNS** je redukční příruba z 60/100 na 80/125 (24678). Přečerpávací stanice kondenzátu (36522) není standardní součástí kotle. V případě potřeby nutno objednat samostatně.

Objednací číslo	Název položky	Výkon kotle (kW)	Objem zásobníku (l)	Třída sezonní energetické účinnosti vytápění sestavy	Akční cena setu bez DPH	Akční cena setu s 21% DPH
-----------------	---------------	------------------	---------------------	--	-------------------------	---------------------------



### SET KOTEL + ZÁSOBNÍK TV

10102/100	THERM 14 KDZN + OKH 100 NTR/HV	3,2 ÷ 14,8	87	A	52 400	63 404
10102/125	THERM 14 KDZN + OKH 125 NTR/HV	3,2 ÷ 14,8	115	A	53 400	64 614
1092/100	THERM 24 KDZN + OKH 100 NTR/HV	4,9 ÷ 20,7 (24,0) <sup>3</sup>	87	A	53 400	64 614
1092/125	THERM 24 KDZN + OKH 125 NTR/HV	4,9 ÷ 20,7 (24,0) <sup>3</sup>	115	A	54 400	65 824

Set obsahuje plynový kondenzační kotel, zásobník teplé vody a teplotní sondu zásobníku. Set neobsahuje součásti nutné k propojení kotle a zásobníku!

⑥ plynové kotle s nízkoemisním hořákem - třída NOx 6

<sup>1</sup> za použití doplňkového příslušenství lze také připojit k externímu zásobníku TV (teplé vody) | <sup>3</sup> výkon kotle na ohřev TV

## Nástěnné plynové kondenzační kotle THERM - CLASSIC Condens

Objednací číslo	Název položky	Výkon kotle (kW)	Třída sezonní energetické účinnosti vytápění	Třída energetické účinnosti ohřevu vody	Hmotnost kotle (kg)	Cena bez DPH	Cena s 21% DPH
<b>POUZE PRO TOPENÍ<sup>1</sup></b>							
1090.1	<b>THERM 90 KD.A</b> ⑥	25,6 ÷ 95,0	A	-	68	118 900	143 869
10127	<b>THERM 120 KD.A</b> ⑥	25,7 ÷ 120,0	A	-	85	139 900	169 279

## Nástěnné plynové atmosférické kotle THERM

<b>S PRŮTOKOVÝM OHŘEVEM TV</b>							
1038.9	<b>THERM 20 CXE.AA</b> ⑥	8,0 ÷ 20,0	C	A <sub>L</sub>	39	34 400	41 624
1044.9	<b>THERM 28 CXE.AA</b> ⑥	12,0 ÷ 28,0	C	B <sub>XL</sub>	40	35 400	42 834

<b>S PŘIPOJENÍM NA EXTERNÍ ZÁSOBNÍK TV</b>							
1014.9	<b>THERM PRO 14 XZ.A</b> ⑥	5,0 ÷ 14,0	C	B <sub>L</sub> <sup>4</sup>	30	31 400	37 994
1039.9	<b>THERM 20 LXZE.A</b> ⑥	8,0 ÷ 20,0	C	A <sub>L</sub> <sup>4</sup>	37	32 400	39 204
1045.9	<b>THERM 28 LXZE.A</b> ⑥	12,0 ÷ 28,0	C	A <sub>XL</sub> <sup>4</sup>	41	33 400	40 414

<b>S INTEGROVANÝM ZÁSOBNÍKEM TV</b>							
1019.10	<b>THERM PRO 14 KX.A</b> (551 - nerez) ⑥	5,0 ÷ 14,0	C	B <sub>L</sub>	70	49 400	59 774
1076.1	<b>THERM 20 LXZE.A 5</b> (551 - nerez) ⑥	8,0 ÷ 20,0	C	B <sub>L</sub>	62	49 900	60 379

Objednací číslo	Název položky	Výkon kotle (kW)	Objem zásobníku (l)	Třída sezonní energetické účinnosti vytápění sestavy	Akční cena setu bez DPH	Akční cena setu s 21% DPH
-----------------	---------------	------------------	---------------------	--	-------------------------	---------------------------

<b>SET KOTEL + ZÁSOBNÍK TV</b>						
1014/100	THERM PRO 14 XZ.A + OKH 100 NTR/HV	5,0 ÷ 14,0	87	C	43 400	52 514
1039/100	THERM 20 LXZE.A + OKH 100 NTR/HV	8,0 ÷ 20,0	87	C	44 400	53 724
1045/100	THERM 28 LXZE.A + OKH 100 NTR/HV	12,0 ÷ 28,0	87	C	45 400	54 934

Set obsahuje plynový atmosférický kotel, zásobník teplé vody a teplotní sondu zásobníku.  
Set neobsahuje součásti nutné k propojení kotle a zásobníku!

⑥ plynové kotle s nízkoemisním hořákem - třída NOx 6

<sup>1</sup> za použití doplňkového příslušenství lze také připojit k externímu zásobníku TV (teplé vody)

<sup>4</sup> hodnoty se vztahují na kotel se zásobníkem OKH 100 NTR/HV



## Nástěnné elektrokotle THERM

Objednací číslo	Název položky	Výkon kotle (kW)	Třída sezonní energetické účinnosti vytápění	Hmotnost kotle (kg)	Cena bez DPH	Cena s 21% DPH
-----------------	---------------	------------------	--	---------------------	--------------	----------------



### PRO TOPENÍ I S MOŽNOSTÍ PŘIPOJENÍ NA EXTERNÍ ZÁSOBNÍK<sup>1</sup>

#### Elektrokotle - ekonomická řada

1611.1	<b>THERM ELN 8 - DOPRODEJ</b>	2,5 ÷ 7,5	D	31	21 400	25 894
1612.1	<b>THERM ELN 15 - DOPRODEJ</b>	5,0 ÷ 15,0	D	33	23 400	28 314

#### Elektrokotle - standardní řada

1601.1	<b>THERM EL 8</b>	2,5 ÷ 7,5	D	37	25 900	31 339
1602.1	<b>THERM EL 15</b>	2,5 ÷ 15,0	D	38	27 900	33 759
1603.1	<b>THERM EL 23</b>	2,5 ÷ 22,5	D	39	30 900	37 389
1604.1	<b>THERM EL 30</b>	5,0 ÷ 30,0	D	43	35 900	43 439
1605.1	<b>THERM EL 38</b>	5,0 ÷ 37,5	D	44	37 900	45 859
1606.1	<b>THERM EL 45</b>	5,0 ÷ 45,0	D	45	41 400	50 094

#### Elektrokotle s dotykovým displejem

1607.1	<b>THERM EL 5</b>	0,5 ÷ 4,5	D	27	28 900	34 969
1608.1	<b>THERM EL 9</b>	1,0 ÷ 9,0	D	27	29 900	36 179
1609.1	<b>THERM EL 14</b>	1,5 ÷ 13,5	D	27	30 900	37 389

Objednací číslo	Název položky	Výkon kotle (kW)	Objem zásobníku (l)	Třída sezonní energetické účinnosti vytápění sestavy	Akční cena setu bez DPH	Akční cena setu s 21% DPH
-----------------	---------------	------------------	---------------------	--	-------------------------	---------------------------



### SET KOTEL + ZÁSOBNÍK TV

1608/100	THERM EL 9 + OKH 100 NTR/HV	1,0 ÷ 9,0	87	D	42 400	51 304
1608/125	THERM EL 9 + OKH 125 NTR/HV	1,0 ÷ 9,0	115	D	43 400	52 514
1609/100	THERM EL 14 + OKH 100 NTR/HV	1,5 ÷ 13,5	87	D	43 400	52 514
1609/125	THERM EL 14 + OKH 125 NTR/HV	1,5 ÷ 13,5	115	D	43 900	53 119

Set obsahuje elektrokotel, zásobník teplé vody, externí trojcestný ventil a teplotní sondu zásobníku.

Set neobsahuje součásti nutné k propojení kotle a zásobníku!

<sup>1</sup> za použití doplňkového příslušenství lze také připojit k externímu zásobníku TV (teplé vody)

## Příslušenství ke kotlům

Obj. číslo	Název položky	bez DPH	s 21% DPH	Obj. číslo	Název položky	bez DPH	s 21% DPH
	43464 Hlava trojcestného ventilu SPST, včetně kabelu	1 090	1 319		36522 Přečerpávací stanice kondenzátu CONLIFT1	2 790	3 376
	43465 Tělo trojcestného ventilu 1"	890	1 077		43799 Neutralizační zařízení CONLIFT pH+ Box	2 490	3 013
	43466 Tělo trojcestného ventilu 3/4"	790	956		43798 Náhradní granulát CONLIFT - 6kg	2 990	3 618
	44386 Kabel trojcestného ventilu 24 KDNS (nutný k připojení trojcest. ventilu do kotle!)	340	411		44694 Hadice připojovací DN12 R1/2(T) - G3/4, 400 mm, otočná koncovka	670	811
	43637 Set pro ohřev vody k elektrokotlům ELN (kabely, interface)	1 190	1 440		44695 Hadice připojovací DN12 R1/2(T) - G3/4, 500 mm, otočná koncovka	690	835
	21053 Trojcestný ventil pro ohřev vody k elektrokotlům ELN	1 790	2 166		44696 Hadice připojovací DN12 R1/2(T) - G3/4, 600 mm, otočná koncovka	730	883
	43649 Servopohon trojcestného ventilu ESBE ARA661, 230V (pro kotle 90 KD.A, 120 KD.A)	3 890	4 707		44697 Hadice připojovací DN12 R1/2(T) - G3/4, 1000 mm, otočná koncovka	790	956
	43647 Tělo trojcestného ventilu G6/4" (pro kotle 90 KD.A, 120 KD.A)	2 140	2 589		72548 Hadice plynová připojovací DN32 G5/4 - G5/4, 800 mm (90 KD.A, 120 KD.A)	1 690	2 045
	43810 Hydraulický vyrovnávač 1" s izolací	6 990	8 458				
	43811 Hydraulický vyrovnávač 6/4" s izolací	10 900	13 189				

## Zásobníky pro nepřímý ohřev teplé vody

Obj. číslo	Název položky	Třída energetické účinnosti	Objem (l)	Cena bez DPH	Cena s 21% DPH
<b>Závěsný v designu kotle - zásobník ocelový, smalt</b>					
14136	THERM 60/Z *	B	58	16 900	20 449
<b>Závěsný v designu kotle - zásobník nerezový</b>					
14135	THERM 55/Z *	C	55	18 400	22 264
<b>Stacionární v designu kotle - zásobník ocelový, smalt</b>					
14137	THERM 60/S *	B	58	16 900	20 449
<b>Ohříváče stacionární - smalt. – plechový obal hranatý - horní vývody - 1 výměník</b>					
14355	THERM OKH 100 NTR/HV	B	87	14 900	18 029
14356	THERM OKH 125 NTR/HV	B	115	15 900	19 239
<b>Ohříváče stacionární - smalt. – plechový obal válcový - horní vývody - 1 výměník</b>					
14440	THERM OKC 160 NTR/HV	B	148	16 900	20 449
<b>Ohříváče stacionární - smalt. – plechový obal válcový - boční vývody - 1 výměník</b>					
14311	THERM OKC 100 NTR	B	87	14 900	18 029
14312	THERM OKC 125 NTR	C	112	15 900	19 239
14313	THERM OKC 160 NTR	C	148	16 900	20 499
14314	THERM OKC 200 NTR	C	208	17 900	21 659
<b>Ohříváče stacionární - smalt. – plechový obal válcový - boční vývody - 2 výměníky</b>					
14315	THERM OKC 200 NTRR	C	200	19 900	24 079

\* Zásobníky v designu kotlů THERM řady OPTIMUM Condens a PREMIUM Condens

Obj. číslo	Název položky	Třída energetické účinnosti	Objem (l)	Cena bez DPH	Cena s 21% DPH
------------	---------------	-----------------------------	-----------	--------------	----------------

### Ohřívače stacionární - smalt. – plechový obal válcový - boční výtody - boční příruba - 2 výměníky

14353	THERM OKC 200 NTRR/BP	C	200	24 900	30 129
14394	THERM OKC 300 NTRR/BP	C	285	29 900	36 179
14411	THERM OKC 400 NTRR/BP	C	363	36 900	44 649
14412	THERM OKC 500 NTRR/BP	C	433	39 900	48 279
14413	THERM OKC 750 NTRR/BP	C	710	79 900	96 679
14476	THERM OKC 1000 NTRR/BP	C	930	97 900	118 459









### Ohřívače stacionární - smalt. – plechový obal válcový s el. vložkou

14339	THERM OKCE 100 NTR / 2,2 kW	B	88	16 900	20 449
14340	THERM OKCE 125 NTR / 2,2 kW	C	113	17 900	21 659
14341	THERM OKCE 160 NTR / 2,2 kW	C	149	18 900	22 869
14342	THERM OKCE 200 NTR / 2,2 kW	D	208	19 900	24 079

### Příslušenství k zásobníkům TV

Obj. číslo	Název položky	bez DPH	s 21% DPH	Obj. číslo	Název položky	bez DPH	s 21% DPH
------------	---------------	---------	-----------	------------	---------------	---------	-----------









### Příslušenství k zásobníkům TV

	14404	Topné těleso TPK168-8/2,2 kW - pro OKC 200 NTRR/BP	3 240	3 920		43446	Zátka 1/2", pro anodu 43437	98	119
	14684	Topné těleso TPK210-12/2,2 kW - pro OKC 300 - 500 NTRR/BP	4 340	5 251		43438	Anoda pro zásobníky OKC 300, 400, 500, 1" x 900 mm	1 990	2 408
	21998	Anoda 3/4", 40 cm - pro smaltový zásobník	760	920		40605	Anoda pro zásobníky OKC, M 8 x 370 mm	790	956
	26750	Anoda 3/4", 40 cm - pro nerezový zásobník	660	799		43484	Anoda 1/2", ohebná, pro kotle THERM KDZ 10	840	1 016
	43437	Anoda 1/2", M 5 x 500 mm	350	424					

## Regulace plynových kotlů a elektrokotlů

Obj. číslo	Název položky	bez DPH	s 21% DPH	Obj. číslo	Název položky	bez DPH	s 21% DPH
------------	---------------	---------	-----------	------------	---------------	---------	-----------



### Regulace drátové

 <b>IV</b> 44540	THERM Home S - digitální prostorový termostat	1 290	1 561	 <b>VI</b> 43506	PT59X - prostorový regulátor s komunikací OpenTherm	2 990	3 618
 <b>VI</b> 43507	PT59 - prostorový regulátor s komunikací OpenTherm	2 400	2 904	 <b>VI</b> 43460	GST1 - GSM modul k PT59X	2 990	3 618
 <b>VI</b> 43513	Ekvitermní set PT59 (regulátor PT59, čidlo venkovní teploty)	2 500	3 025	 <b>VI</b> 43570	MS2 - externí signalizace poruch k PT59X	590	714
 <b>VI</b> 43452	CR 04 - týdenní prostorový regulátor - OpenTherm	2 500	3 025				
 <b>VI</b> 43559	Ekvitermní set CR 04 (regulátor CR 04, čidlo venkovní teploty)	2 600	3 146				

### Regulace bezdrátové

 <b>IV</b> 44541	THERM Home SR - bezdrátový digitální prostorový termostat	2 590	3 134	 <b>I</b> 44748	BT015 - bezdrátový prostorový termostat	1 990	2 408
--	---	-------	-------	---	---	-------	-------

### Regulace internetové

 <b>IV</b> 43795	ROUND - bezdrátový prostorový termostat s ON/OFF jednotkou a internetovou bránou	4 490	5 433	 <b>VI</b> 43993	BT725 WiFi - internetový bezdrátový termostat - přenosný	2 990	3 618
 <b>VI</b> 43995	BT52 WiFi - bezdrátový programovatelný regulátor s OpenTherm komunikací + WiFi modul	4 990	6 038				

**VI** Třída regulátoru teploty dle požadavků nařízení komise EU č. 811/2013

Obj. číslo	Název položky	bez DPH	s 21% DPH	Obj. číslo	Název položky	bez DPH	s 21% DPH
<b>Doplňky regulace</b>							
	40579.1 Čidlo venkovní teploty	370	448		43556 Vnitřní čidlo teploty CT02-10K (plastové)	520	629
	43696.1 Detektor úniku CO R200C-2	910	1 101		210737 Termostat zásobníku se zlácenými kontakty, l = 1000mm, 25 ± 70 °C	460	557
	43505 GSM modul k elektrokotlům REKGSM	3 290	3 981		40779.1 HAG stykač ES110A, 25A, 230V	590	714
	43518.1 Hlídač proudového maxima k elektrokotlům HJ103TRX	4 690	5 675		40780 EST rozvaděč EK 002 malý (pro stykač HAG)	560	678
	23657.1 Teplotní sonda s kabelem SO 10001	240	290		21645 Konektor TV (pro připojení čerpadla)	4	5
	21540 Konektor 2.54 (k teplotní sondě)	5	6		44543 PTO2 - elektronický příložný termostat	460	557
	43469 Venkovní čidlo teploty CT01-10K (kovové)	510	617		42188 INTERFACE REKAS1 - komunikační rozhraní pro všechny elektrokotle v kaskádě	1 420	1 718















## Zónové hydraulické jednotky SIM

Obj. číslo	Typ hydraulické jednotky	Směšované / spínané větve	Regulátor	Cena bez DPH	Cena s 21% DPH
<b>SIM - s úspornými čerpadly (ErP)</b>					
43740	SIM 2Z.H-1xLT, 1xHT	1/1	NE	16 900	20 449
43741	SIM 2Z.H-2xLT	2/0	NE	18 900	22 869
43742	SIM 3Z.H-2xLT, 1xHT	2/1	NE	20 900	25 289
43743	SIM 2Z.H-1xLT, 1xHT s regulátorem SZ	1/1	ANO	20 900	25 289
43744	SIM 2Z.H-2xLT s regulátorem SZ	2/0	ANO	24 400	29 524
43745	SIM 3Z.H-2xLT, 1xHT s regulátorem SZ	2/1	ANO	26 400	31 944

**Pouze na objednání!**











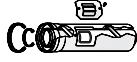

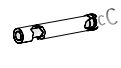

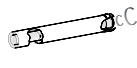

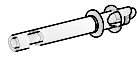

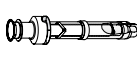

## Ochranné a čisticí pomůcky

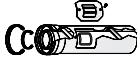

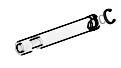

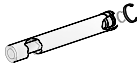

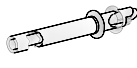

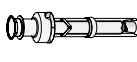



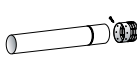

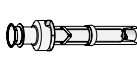

Obj. číslo	Název položky	bez DPH	s 21% DPH	Obj. číslo	Název položky	bez DPH	s 21% DPH		
<b>Ochranné a čisticí pomůcky</b>									
	211527	Filtr s magnetem pro ÚT - TF1 - G3/4"	4 490	5 433		43968	Náplň ochranná do ÚT - C1 (balení 500 ml)	790	956
	211189	Filtr s magnetem pro ÚT - TF1 - G1"	4 590	5 554					
	44544	Filtr s magnetem TF1 Compact 3/4"	3 990	4 828		43969	Náplň čisticí do ÚT - C3 (balení 500 ml)	790	956
	43566	Separátor nečistot s magnetem 3/4"	2 090	2 529		21977	Metano therm spray 400 ml	390	472
	43567	Separátor nečistot s magnetem 1"	2 290	2 771		20590	DOS 25/V4V tlak. pumpa s 4 cestným ventilem	15 400	18 634
	43684	Separátor nečistot s magnetem a filtrem 3/4"	3 090	3 739		218180	Detex Plus - balení 10 kg (na nerez ocel a hliník)	1 560	1 888
	43955	Separátor nečistot XS s magnetem pod kotel 3/4" M x 3/4" F	1 890	2 287		218181	Detex Plurimetal - balení 10 kg (na ocel a měď)	2 130	2 577
	43697	Separátor nečistot s magnetem 5/4"	3 190	3 860					
	43698	Separátor nečistot s magnetem 6/4" - horizontální montáž	3 190	3 860					
	43774	Separátor nečistot s magnetem 2" - horizontální montáž	3 690	4 465					

**NA VSTUP VRATNÉ VODY DO PLYNOVÉHO KOTLE I ELEKTROKOTLE VYŽADUJEME NAMONTOVAT FILTR A ODKALOVACÍ ZAŘÍZENÍ S MAGNETEM!**

## Odtahy spalin pro kondenzační kotle

Obj. číslo	Název položky	bez DPH	s 21% DPH	Obj. číslo	Název položky	bez DPH	s 21% DPH		
<b>Kotle THERM 14, 18, 24, 25, 35 KD...</b> Koaxiální systém Ø 60/100 - bílá barva, vnitřní plast, vnější hliník									
	24673	Příruba Ø 60/100 mm s měř. místy, PP/AL	770	932		213835	Vsuvka s kontrolním otvorem Ø 60/100 mm	1190	1440
	27216	Koleno Ø 60/100 mm, 90° s přírubou PP a měř. místy	770	932		29596	Trubka souosá prodlužovací Ø 60/100 mm, l = 0,5 m, PP/AL	420	508
	212756	Koleno Ø 60/100 mm, 90° s kontrolním otvorem	970	1174		29597	Trubka souosá prodlužovací Ø 60/100 mm, l = 1 m, PP/AL	570	690
	26140	Koleno souosé Ø 60/100 mm, 45° PP/AL	490	593		24677	Výdušná trubka Ø 60/100 mm horizont., PP/AL (plast. konc.)	680	823
	26653	Koleno souosé Ø 60/100 mm, 90° PP/AL	490	593		211253	Komínek vertikální Ø 60/100 mm, PP, černý	1290	1561

<b>Kotle THERM 14, 18, 24, 25, 35 KD... a 49, 65 KD</b> Koaxiální systém Ø 80/125 - bílá barva, vnitřní plast, vnější hliník									
	24678	Příruba z Ø 60/100 na 80/125 PP s měř. místy	740	895		211265	Vsuvka s kontrolním otvorem Ø 80/125 mm	1140	1379
	27468	Příruba z Ø 80/105 na 80/125 PP s měř. místy (pro 49 KD a 65 KD)	1350	1634		24675	Prodloužení Ø 80/125 mm, l = 0,5 m, PP/AL	520	629
	27648	Koleno Ø 80/125 mm, 90° s kontrolním otvorem, PP/AL	1140	1379		27004	Prodloužení Ø 80/125 mm, l = 1,0 m, PP/AL	760	920
	26432	Koleno Ø 80/125 mm, 45°, PP/AL	690	835		27003	Trubka Ø 80/125 mm do zdi s konc. plast - PP/AL	990	1198
	24676	Koleno Ø 80/125 mm, 90°, PP/AL	690	835		211255	Komínek vertikální Ø 80/125 mm, PP, černý	1340	1621

















<b>Kotle THERM 14, 18, 24, 25, 35 KD... a 49, 65 KD</b> Dvoutrubkový systém 2x Ø 80 - bílá barva, plast									
	27471	Příruba z Ø 60/100 na 80 mm výdech - sání z místnosti	1050	1271		26435	Trubka sání Ø 80 mm, l = 1,0 m, PP	360	436
	212109	Rozdělovač z Ø 60/100 na 2 x 80 PP s měř. místy	1020	1234		26144	Výdušná trubka Ø 80 mm, l = 1,0 m, PP	360	436
	27468	Příruba z Ø 80/105 na 80/125 PP s měř. místy (pro 49 KD a 65 KD)	1320	1597		211258	Komínek Ø 80 mm	1240	1500
	212110	Rozdělovač z Ø 80/125 na 2 x 80 PP (pro 49 KD, 65 KD a 24 KDNS)	1510	1827		28201	Držák do komína vč. kolena	470	569
	212755	Koleno 90°, Ø 80 mm s inspekčním otvorem, PP	480	581		21961	Vystředovací díl do komína	560	678
	26142	Koleno Ø 80 mm, 45°, PP	250	303		28167	Komínová hlavice Ø 80 mm, černá	660	799
	26143	Koleno Ø 80 mm, 90°, PP	250	303		36855	Krytka sání venkovní Ø 80 mm	190	230
	211511	Vsuvka s kruhovým inspekč. otvorem Ø 80 mm, PP	470	569		28555	Koncovka Ø 80 mm na komínové těleso	1390	1682
	24666	Prodloužení Ø 80 mm, l = 0,5 m, PP	250	303					
	26141	Prodloužení Ø 80 mm, l = 1,0 m, PP	270	327					



Obj. číslo	Název položky	bez DPH	s 21% DPH	Obj. číslo	Název položky	bez DPH	s 21% DPH
------------	---------------	---------	-----------	------------	---------------	---------	-----------









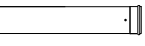

### Kotle THERM 14, 18, 24, 25, 35 KD... a 49, 65 KD

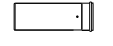



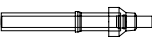







Flexibilní systém Ø 80 a Ø 100 - plast

	43871	Distanční objímka DN80	150	182		43884	FLEX - komínová plastová hlavice černá DN80 - set	1890	2 287
	43872	Distanční objímka DN110	195	236		43885	FLEX - komínové ukončení víceprůduchové černá DN80 - set	1790	2 166
	43873	FLEX - trubka černá UV stabil. DN80 - 15m	4 290	5 191		43886	FLEX - trubka černá UV stabil. DN100 - 15m	5 290	6 401
	43874	FLEX - trubka černá UV stabil. DN80 - 30m	7 390	8 942		43887	FLEX - trubka černá UV stabil. DN100 - 30m	9 590	11 604
	43875	FLEX - adapter flex/pevná DN80	540	653		43888	FLEX - adapter flex/pevná DN100/110	860	1 041
	43876	FLEX - pateční koleno 87° s kotvením DN80	860	1 041		43889	FLEX - pateční koleno 87° s kotvením; redukované DN80/100	1 440	1 742
	43877	FLEX - pateční koleno redukované 87° s kotvením DN60/80	1 020	1 234		43890	FLEX - pateční koleno 87° s kotvením; redukované DN110/100	1 440	1 742
	43878	FLEX - koleno 87° pro vložkování DN80	1 340	1 621		43891	FLEX - těsnění DN100	46	56
	43879	FLEX - koleno 87° pro vložkování DN60/80	1 340	1 621		43892	FLEX - jistící objímka spoje DN100	400	484
	43880	FLEX - těsnění DN80	44	53		43893	FLEX - jistící spona DN100	260	315
	43881	FLEX - jistící objímka spoje DN80	380	460		43894	FLEX - kotvicí spona DN100	320	387
	43882	FLEX - jistící spona DN80	250	303		43895	FLEX - komínová plastová hlavice černá DN100 - set	2 640	3 194
	43883	FLEX - kotvicí spona DN80	310	375		43896	FLEX - komínové ukončení víceprůduchové černá DN100 - set	2 390	2 892

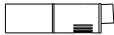
### Kotle THERM 90 KD.A, 120 KD.A

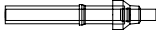
Koaxiální systém Ø 110/160 - nerez (bílá barva), vnitřní plast

	43707	Příruba na kotel	2 540	3 073		43703	Trubka prodlužovací Ø 110/160 mm, l = 1,0 m	1 690	2 045
	43701	Koleno Ø 110/160 mm, 45°	1 090	1 319		43713	Trubka prodlužovací Ø 110/160 mm, l = 0,5 m	1 290	1 561
	43704	Koleno Ø 110/160 mm, 87°	1 740	2 105		43706	Výdušná trubka Ø 110/160 mm, do zdi	2 390	2 892
	43709	Revizní koleno Ø 110/160 mm, 87°	2 990	3 618		43714	Střešní komínek vertik. Ø 110/160 mm	2 140	2 589
	43710	Revizní T-kus Ø 110/160 mm s odtokem kondenzátu	2 990	3 618		43715	Střešní průchodka 25-45°	1 590	1 924
	43711	Vsuvka Ø 110/160 mm s odvodem kondenzátu	1 190	1 440					

Obj. číslo	Název položky	bez DPH	s 21% DPH	Obj. číslo	Název položky	bez DPH	s 21% DPH		
<b>Kotle THERM 90 KD.A, 120 KD.A</b> <b>Dvourubkový systém 2x Ø 110 - černý plast</b>									
	43712	Rozdělovač z Ø 110/160 mm na 2x Ø 110 mm (nutná příruba 43707)	1 690	2 045		43722	Trubka prodlužovací Ø 110 mm, l = 0,5 m	640	774
	43716	Koleno Ø 110 mm, 45°	440	532		43724	Ukončovací trubka bez hrdla Ø 110 mm (sání), l = 0,5 m	430	520
	43717	Koleno Ø 110 mm, 87°	450	545		43725	Ochranný košíček sání	95	115
	43718	Revizní koleno Ø 110 mm, 87°	1 040	1 258		43706	Výdušná trubka Ø 110/160 mm, do zdi	2 390	2 892
	43719	Revizní T-kus Ø 110 mm	750	908		43714	Střešní komínek vertik. Ø 110/160 mm	2 140	2 589
	43720	Vsuvka Ø 110 mm s odvodem kondenzátu	840	1 016		43715	Střešní průchodka 25-45°	1 590	1 924
	43721	Trubka prodlužovací Ø 110 mm, l = 1,0 m	740	895					

## Odtahy spalin - příslušenství

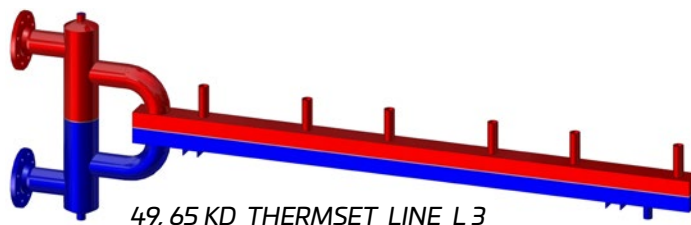

<b>Příslušenství odtahů spalin</b>									
	21851.1	Těsnící kroužek Ø 60 mm, silikon	56	68		24671	Těsnící kroužek Ø 60 mm, 3 břity	77	93
	21448.1	Těsnící kroužek Ø 80 mm, silikon	66	80		27449	Těsnící kroužek Ø 80 mm, 3 břity	77	93
	21852.1	Těsnící kroužek Ø 100 mm, silikon	77	93		29615	Těsnící kroužek Ø 100 mm, 3 břity, s výstupky	97	117
	21020	Průchodka vnitřní Ø 80 mm	88	106		210601	Těsnící kroužek Ø 125 mm, 2 břity	148	179
	21021	Průchodka vnější Ø 80 mm	88	106		210280	Silikonová pasta 250 g	190	230
	21081	Průchodka vnitřní Ø 100 mm	97	117		43859	Nasávací košík 80/125 (pro THERM 24 KDNS)	790	956
	21184	Průchodka vnější Ø 100 mm	97	117		23217	Koncovka sání / výfuk kónická (60/100 plast)	190	230
	23776	Průchodka Ø 125, vnitř./vně.	195	236					
	20363	Průchodka střechou rovná, otvor Ø 125 mm - černý plast	490	593					
	28014	Průchodka střechou šikmá, otvor Ø 125 mm - černý plast	790	956					

# Hydraulické rozdělovače THERMSET



Objednáací číslo	Typ rozdělovače	Počet kotlů v kaskádě	Umístění anuloidu	Cena bez DPH	Cena s 21% DPH
<b>THERMSET pro kotle THERM 49, 65 KD</b>					
37378	49, 65 KD THERMSET BACK	4		30 900	37 389
37379	49, 65 KD THERMSET BACK	6		37 900	45 859
37380	49, 65 KD THERMSET BACK	8		42 900	51 909
37381	49, 65 KD THERMSET BACK	10		48 900	59 169
37382	49, 65 KD THERMSET LINE	2	P	24 900	30 129
37383	49, 65 KD THERMSET LINE	3	P	29 900	36 179
37384	49, 65 KD THERMSET LINE	4	P	32 900	39 809
37385	49, 65 KD THERMSET LINE	5	P	42 900	51 909
37386	49, 65 KD THERMSET LINE	6	P	49 900	60 379
37387	49, 65 KD THERMSET LINE	2	L	24 900	30 129
37388	49, 65 KD THERMSET LINE	3	L	29 900	36 179
37389	49, 65 KD THERMSET LINE	4	L	32 900	39 809
37390	49, 65 KD THERMSET LINE	5	L	42 900	51 909
37391	49, 65 KD THERMSET LINE	6	L	49 900	60 379
<b>THERMSET pro kotle THERM 24, 25, 35 KD</b>					
37392	24, 25, 35 KD THERMSET BACK	4		28 900	34 969
37393	24, 25, 35 KD THERMSET BACK	6		36 900	44 649
37394	24, 25, 35 KD THERMSET BACK	8		44 900	54 329
37395	24, 25, 35 KD THERMSET BACK	10		48 900	59 169
37399	24, 25, 35 KD THERMSET LINE	2	P	23 900	28 919
37397	24, 25, 35 KD THERMSET LINE	3	P	28 900	34 969
37398	24, 25, 35 KD THERMSET LINE	4	P	31 900	38 599
37396	24, 25, 35 KD THERMSET LINE	5	P	39 900	48 279
37400	24, 25, 35 KD THERMSET LINE	6	P	42 900	51 909
37401	24, 25, 35 KD THERMSET LINE	2	L	23 900	28 919
37402	24, 25, 35 KD THERMSET LINE	3	L	28 900	34 969
37403	24, 25, 35 KD THERMSET LINE	4	L	31 900	38 599
37404	24, 25, 35 KD THERMSET LINE	5	L	39 900	48 279
37405	24, 25, 35 KD THERMSET LINE	6	L	42 900	51 909

Objednáací číslo	Typ rozdělovače	Počet kotlů v kaskádě	Umístění anuloidu	Cena bez DPH	Cena s 21% DPH
<b>THERMSET pro kotle THERM 90, 120 KD.A</b>					
37300	90, 120 KD THERMSET BACK	4		41 900	50 699
37301	90, 120 KD THERMSET BACK	6		46 900	56 749
37302	90, 120 KD THERMSET BACK	8		80 900	97 889
37303	90, 120 KD THERMSET BACK	10		104 900	126 929
37304	90, 120 KD THERMSET LINE	2	P	28 900	34 969
37295	90, 120 KD THERMSET LINE	3	P	34 900	42 229
37305	90, 120 KD THERMSET LINE	4	P	42 900	51 909
37306	90, 120 KD THERMSET LINE	5	P	48 900	59 169
37307	90, 120 KD THERMSET LINE	6	P	58 900	71 269
37308	90, 120 KD THERMSET LINE	2	L	28 900	34 969
37296	90, 120 KD THERMSET LINE	3	L	34 900	42 229
37309.1	90, 120 KD THERMSET LINE	4	L	42 900	51 909
37310	90, 120 KD THERMSET LINE	5	L	48 900	59 169
37311	90, 120 KD THERMSET LINE	6	L	58 900	71 269

Objednáací číslo	Název položky	Cena bez DPH	Cena s 21% DPH
	43544 Automatický odvzdušňovací ventil	190	230
	24229 Vypouštěcí ventil	170	206
	29078 Jímka teplotního čidla	290	351

**Hydraulické rozdělovače THERMSET pro elektrokotle jsou vyráběny podle konkrétních požadavků zákazníka. Dostupnost a cena na vyžádání.**

# Regulace kaskádové kotelny





## Kaskádové regulátory

Řízení s nadřazeným kaskádovým regulátorem

Objednací číslo	Označení	Název položky	Cena bez DPH	Cena s 21% DPH	
<b>Kaskádový regulátor THERM TKR a TKRC</b>					
	43753	TKR BOX	Kaskádový regulátor TKR MAS/3 na 3 kotle v montážní krabici 1x 18 modulů (lze rozšířit až na 8 kotlů)	13 600	16 456
	43749	TKR BOX II	Kaskádový regulátor TKR MAS/3 na 3 kotle v montážní krabici 2x 18 modulů (lze rozšířit až na 24 kotlů)	15 800	19 118
	42717	TKR MAS/3	Kaskádový regulátor TKR MAS/3 pro řízení kaskády až 3 kotlů	4 300	5 203
	42727	TKR MAS/2	Kaskádový regulátor TKR MAS/2 pro řízení kaskády 2 kotlů	3 800	4 598
	42053	SADA TKR MAS/3	Zvýhodněná sada regulátoru TKR MAS/3 pro řízení kaskády až 3 kotlů a příslušenství	5 490	6 643
	42729	SADA TKR MAS/2	Zvýhodněná sada regulátoru TKR MAS/2 pro řízení kaskády 2 kotlů a příslušenství	4 750	5 748
	42718	TKR SOT	Modul rozšíření o další kotel	1 470	1 779
	42054	SADA TKR SOT	Zvýhodněná sada pro rozšíření o další kotel (obsahuje moduly TKR SOT a TKR KOM)	1 570	1 900
	42719	TKR DIS	Dotykový displej na DIN-lištu	3 900	4 719
	42722	TKR BUS	Sběrnice TKR BUS určená k propojení regulátoru TKR MAS s rozšiřovacími moduly TKR SOT a TKR REP	590	714
	42721.1		Napájecí zdroj 230 V / 5V, 2A	690	835







Objednáací číslo	Označení	Název položky	Cena bez DPH	Cena s 21% DPH	
<b>Kaskádový regulátor THERM TKR a TKRC</b>					
	42720	TKR REP	Modul signalizace poruchy	2 400	2 904
	42728	TKR KOM	Modul komunikace	350	424
	43515	REK GTP-S	Externí servisní displej (také jako servisní displej pro EL 8 - 45)	3 390	4 102
	23657.1		Čidlo teploty kaskády	240	290
	40579.1		Čidlo venkovní teploty	370	448
	40779.1		HAG stykač ES110A, 25A, 230V	600	726
	43569		Hlavní vypínač regulátoru TKR BOX, SV 116 - 16A	200	242
	43797	SADA TKRC	Sada regulátoru TKRC pro regulaci malé kotelny	7 750	9 378

## Interface - komunikační rozhraní pro elektrokotle

<b>Interface</b>					
	42188	INTERFACE REKAS1	Komunikační rozhraní pro všechny elektrokotle v kaskádě	1 420	1 718
	23657.1		Čidlo teploty kaskády	240	290
	40579.1		Čidlo venkovní teploty	370	448
	40779.1		HAG stykač ES110A, 25A, 230V	600	726

## Jednozónové regulátory



Řízení s nadřazeným jednozónovým regulátorem a venkovním čidlem (ekvitermní regulace) - pro jeden topný okruh bez směšovacího ventilu

Objednací číslo	Název položky	Cena bez DPH	Cena s 21% DPH
<b>Jednozónové regulátory</b>			
	43452 CR 04 - týdenní prostorový regulátor - OpenTherm	2 500	3 025
	43507 PT59 - prostorový regulátor s komunikací OpenTherm	2 400	2 904
	43506 PT59X - prostorový regulátor s komunikací OpenTherm, možnost připojení modulů GST1 a MS2	2 990	3 618
	43460 GST1 - GSM modul k PT59X	2 990	3 618
	43570 MS2 - externí signalizace poruch k PT59X	590	714
	40579.1 Čidlo venkovní teploty	370	448
	43556 Čidlo pokojové teploty	520	629

## Vícezónové regulátory

Řízení s nadřazeným vícezónovým regulátorem a venkovním čidlem (ekvitermní regulace)

### Regulátor THERM VPT pro 1 – 4 topné okruhy







Objednací číslo	Označení	Název položky	Cena bez DPH	Cena s 21% DPH	
<b>Regulátory THERM VPT v rozvaděčích</b>					
	43800.1	Rozvaděč VPT PSK ADS FI	Rozvaděč s regulátorem VPT, modulem zabezpečení kotelny PSK a modulem automatického dopouštění ADS je určen pro kotelny s až čtyřmi topnými větvemi.	44 450	53 785
	43820	Rozvaděč VPT	Rozvaděč s regulátorem VPT, je určen pro menší kotelny bez požadavku na zabezpečení kotelny s až čtyřmi topnými větvemi.	30 350	36 724

Objednací číslo	Označení	Název položky	Cena bez DPH	Cena s 21% DPH
<b>Komponenty regulace VPT/R</b>				
	42736.1	Zdroj 24 V / 0,63 A - na DIN lištu - pro napájení sady do rozvaděče nebo interiérové sady - není součástí žádné sady	660	799
	42726.1	Zdroj 24 V / 2,5 A - na DIN lištu - pro napájení sady do rozvaděče nebo interiérové sady - není součástí žádné sady	910	1101
	<b>VIII</b> 42730	SADA VPT/R Sada do rozvaděče - základ - bez zdroje!	10 790	13 056
	<b>VIII</b> 42731	SADA VPT/R - 1 Sada do rozvaděče - 1 okruh - ekvitermní regulace - bez zdroje!	11 190	13 540
	<b>VIII</b> 42732	SADA VPT/R - 2 Sada do rozvaděče - 2 okruhy - ekvitermní regulace - bez zdroje!	11 290	13 661
	<b>VIII</b> 42733	SADA VPT/R - 3 Sada do rozvaděče - 3 okruhy - ekvitermní regulace - bez zdroje!	11 390	13 782
	<b>VIII</b> 42734	SADA VPT/R - 4 Sada do rozvaděče - 4 okruhy - ekvitermní regulace - bez zdroje!	11 490	13 903
	42760	SADA VPTDIS Sada přídatného displeje (montáž na stěnu)	4 090	4 949
	42763	VPT RSB Výstupní modul 3-bod. servo - výstupní modul pro 3-polohový servopohon	1 290	1 561
	43667	VPT-L WIFI Komunikační modul WiFi - na DIN lištu	4 290	5 191
	43668	VPT-L LAN Komunikační modul LAN - na DIN lištu	7 190	8 700

**VIII** Třída regulátoru teploty dle požadavků nařízení komise EU č. 811/2013



	Objednáací číslo	Označení	Název položky	Cena bez DPH	Cena s 21% DPH
<b>Komponenty regulace VPT/R</b>					
	43669	VPT-L GSM	Komunikační modul GSM - na DIN lištu	2 690	3 255
	23657.1		Příložné teplotní čidlo	240	290
	40579.1		Čidlo venkovní teploty	370	448
	42755	VPT CTT	Teplotní čidlo interiérové TANGO	560	678
	43660	VPT-L DDL	Displej na DIN lištu	3 990	4 828
	43648		Servopohon ESBE ARA639, 24VAC / DC, analog 0-10V	4 590	5 554
	43633	VPT-THERM 14-01	Havarijní termostat kotelny	860	1 041
	43625	CENTRAL STOP s blokováním	STOP tlačítko s odblokováním poruchy	1 090	1 319
	43612	DS	Vodivostní sonda DS	290	351
	43632	AD16-22SM/R230V	Zvuková a světelná signalizace AD16-22SM/R230V	190	230
	72089.1	MBS-6Bar	Tlakový senzor	4 990	6 038
	43630	EV220W	Ventil dopouštění	2 990	3 618
	43631	KPI 35 - 8Bar	Tlakový spínač KPI 35 – 8Bar, G1/4"	3 490	4 223

Objednací číslo	Označení	Název položky	Cena bez DPH	Cena s 21% DPH	
<b>Komponenty regulace VPT/R</b>					
	43611	DZ 4	Snímač zaplavení DZ 4	1 490	1 803
	41800.1	GS 120	Detektor hořlavých plynů	2 990	3 618
	43919	GIC40	Sada detektoru úniku CO	4 990	6 038
	43628	VPT PSK	Modul zabezpečení kotelny	6 250	7 563
	43629	VPT ADS	Modul automatického dopouštění	6 250	7 563
	43658	VPT TBI	Modul pro ovládání větve signálem ON/OFF	115	139
	43663	VPT-L CPJ	Regulátor pro 1 topný okruh	3 090	3 739

## Volně programovatelné regulátory

Řízení s nadřazeným volně programovatelným regulátorem  
(ekvitermní regulace)

### Volně programovatelný regulátor TRONIC 2032EX





Objednací číslo	Název položky	Cena bez DPH	Cena s 21% DPH
<b>TRONIC a příslušenství</b>			
 VIII	41287 Rozvaděč regulace TRONIC - max. 4 topné okruhy Cena na vyžádání, dle konfigurace a příslušenství	na vyžádání	na vyžádání
	41800.1 Detektor úniku hořlavých plynů GS 120	2 990	3 618
	43608 Snímač zaplavení SZ4	1 160	1 404
	72089.1 Tlakový senzor MBS-6Bar	4 990	6 038
	43630 Ventil dopouštění EV220W	2 990	3 618
	43655 CENTRAL STOP	740	895
	43634.1 Příložné teplotní čidlo Ni1000	540	653
	43607.1 Teplotní snímač kabelový Ni1000	840	1 016
	43609.1 Čidlo teploty prostoru kotelny	670	811
	43648 Servopohon ESBE ARA639, 24VAC / DC, analog 0-10V	4 590	5 554

Regulace pro více topných okruhů lze nacenit individuálně.

**VIII** Třída regulátoru teploty dle požadavků nařízení komise EU č. 811/2013

## Rozdělovače topných větví





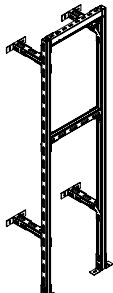
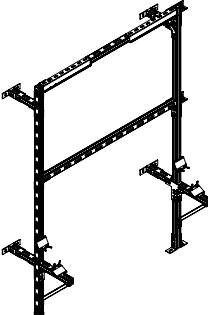
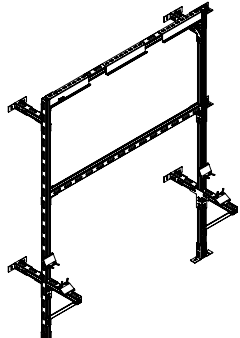
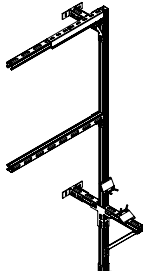
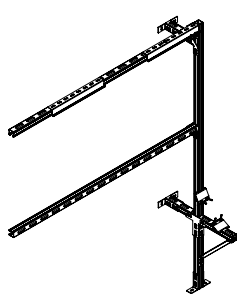

Objednací číslo	Název položky	Cena bez DPH	Cena s 21% DPH
<b>Rozdělovače topných větví</b>			
	43643 ESBE VRG132 DN20_4 Třícestný směšovací ventil 1", vnější závit PN10, průtok 4.0 m <sup>3</sup> /h	1 740	2 105
	43644 ESBE VRG132 DN20_6.3 Třícestný směšovací ventil 1", vnější závit PN10, průtok 6.3 m <sup>3</sup> /h	1 740	2 105
	43645 ESBE VRG132 DN25_6.3 Třícestný směšovací ventil 5/4", vnější závit PN10, průtok 6.3 m <sup>3</sup> /h	1 840	2 226
	43646 ESBE VRG132 DN25_10 Třícestný směšovací ventil 5/4", vnější závit PN10, průtok 10.0 m <sup>3</sup> /h	1 840	2 226
	43647 ESBE VRG132 DN32_16 Třícestný směšovací ventil 6/4", vnější závit PN10, průtok 16.0 m <sup>3</sup> /h	2 140	2 589
	43648 Servopohon ESBE ARA639, 24VAC / DC, analog 0-10V, pro VPT a TRONIC	4 590	5 554
	43649 Servopohon ESBE ARA661, 230V, 3bod	3 890	4 707
	43780 Rozdělovač kompaktní - dva okruhy, včetně držáku a tepelné izolace, max. 70 kW	6 890	8 337
	43781 Rozdělovač kompaktní - tři okruhy, včetně držáku a tepelné izolace, max. 70 kW	8 140	9 849
	43782 Rozdělovač kompaktní - dva okruhy + HVDT, včetně držáku a tepelné izolace, max. 70 kW	10 340	12 511
	43783 Rozdělovač kompaktní - tři okruhy + HVDT, včetně držáku a tepelné izolace, max. 70 kW	14 590	17 654
	43862 Rozdělovač dvoutrubkový 5/4" - 2+1 výstupy 125mm, max. 95 kW	8 290	10 031
	43863 Tepelná izolace rozdělovače 43862	2 090	2 529
	43864 Rozdělovač dvoutrubkový 6/4" - 3 výstupy, max. 95 kW	9 990	12 088
	43865 Tepelná izolace rozdělovače 43864	2 590	3 134
	43868 Rozdělovač dvoutrubkový 6/4" - 4 výstupy, max. 95 kW	11 190	13 540
	43869 Tepelná izolace rozdělovače 43868	2 790	3 376

Objednací číslo	Název položky	Cena bez DPH	Cena s 21% DPH	
<b>Rozdělovače topných větví</b>				
	43810	Hydraulický vyrovnávač 1" s izolací	6 990	8 458
	43811	Hydraulický vyrovnávač 6/4" s izolací	10 900	13 189
	43784	Cirkulační jednotka přímá, DN 25, bez směšovacího ventilu, určeno pro tzv. přímé topné větve (vzduchotechnika, ohřev TV apod.), nutno doplnit oběhovým čerpadlem Grundfos UPM3	5 090	6 159
	43785	Cirkulační jednotka směšovací, DN 25, s integrovaným trojcestným směšovacím ventilem, nutno doplnit oběhovým čerpadlem Grundfos UPM3 a servopohonem ESBE ARA639 nebo ARA661	6 790	8 216
	43786	Oběhové čerpadlo Grundfos UPM3, vhodné pro osazení do cirkulačních jednotek	3 640	4 404

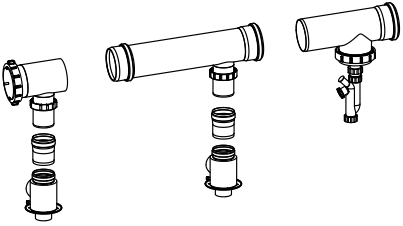
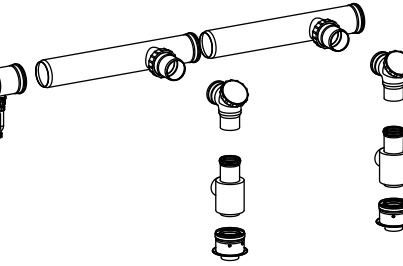
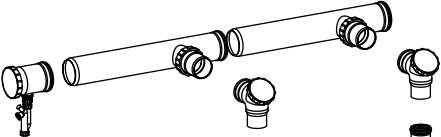
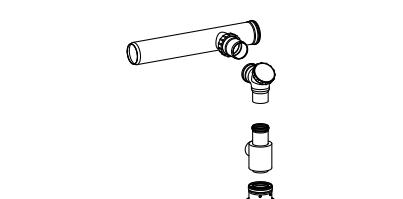
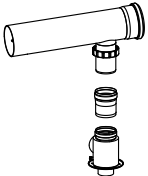
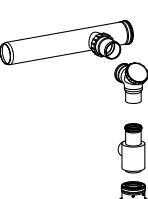
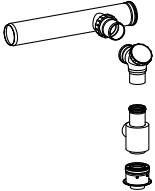

## Nosné rámy kotlů

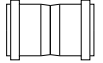
	Objednací číslo	Název položky	Cena bez DPH	Cena s 21% DPH
<b>Nosné rámy kotlů</b>				
	72400	Nosný rám - 1 kotel 35 KD, 49 KD, 65 KD	14 700	17 787
	72404	Nosný rám - 1 kotel 90 KD.A, 120 KD.A	14 900	18 029
	72401	Nosný rám - 2 kotle 35 KD, 49 KD, 65 KD	19 700	23 837
	72405	Nosný rám - 2 kotle 90 KD.A, 120 KD.A	19 900	24 079
	72402	Nosný rám - 3 kotle 35 KD, 49 KD, 65 KD	20 900	25 289
	72403	Nosný rám - rozšiřující modul pro 1 kotel 35 KD, 49 KD, 65 KD	12 500	15 125
	72406	Nosný rám - rozšiřující modul pro 1 kotel 90 KD.A, 120 KD.A	12 600	15 246
	72407	Nosný rám - rozšiřující modul pro 2 kotle 90 KD.A, 120 KD.A	13 900	16 819

# Odkouření kaskády kotlů

Objednáací číslo	Název položky	Cena bez DPH	Cena s 21% DPH	
<b>Odkouření kaskády kotlů</b>				
	43760.1	Základní sada UV STABIL pro 2 kotle, ø 125 mm	13 100	15 851
	43761.1	Základní sada UV STABIL pro 2 kotle THERM 35 KD, 49 KD a 65 KD, ø 160 mm (rozšíření max. o další dva kotle)	14 090	17 049
	43763.1	Základní sada UV STABIL pro 2 kotle THERM 90 KD.A, ø 160 mm	22 990	27 818
	43764.1	Základní sada UV STABIL pro 2 kotle THERM 90 KD.A a 120 KD.A, ø 200 mm (rozšíření max. o jeden další kotel)	26 940	32 597
	43759.1	Rozšíření UV STABIL o další kotel, ø 125 mm	4 340	5 251
	43762.1	Rozšíření UV STABIL o další kotel THERM 35 KD, 49 KD a 65 KD, ø 160 mm	4 840	5 856
	43765.1	Rozšíření UV STABIL o další kotel THERM 90 KD.A a 120 KD.A, ø 200 mm	12 940	15 657
	43766.1	Koleno 87° redukované 160/80 UV STABIL (pro sání THERM 35 KD, 49 KD a 65 KD)	1 190	1 440
	43768.1	Koleno 87° redukované 160/110 UV STABIL (pro sání THERM 90 KD.A, 120 KD.A)	1 140	1 379
	43767.1	Trubkový díl s odbočkou 160/80, 0.63 m UV STABIL (pro sání THERM 35 KD, 49 KD a 65 KD)	1 840	2 226
	43769.1	Trubkový díl s odbočkou 160/110, 1.0 m UV STABIL (sání THERM 90 KD.A, 120 KD.A)	1 940	2 347
	43771.1	Redukce ø 80 mm, hrdlo-hrdlo UV STABIL (pro sání THERM 35 KD, 49 KD a 65 KD)	790	956
	43723.1	Redukce ø 110 mm, hrdlo-hrdlo UV STABIL (pro sání THERM 90 KD.A, 120 KD.A)	790	956

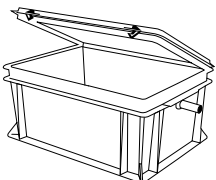
## Ostatní příslušenství

Objednací číslo	Název položky	Cena bez DPH	Cena s 21% DPH	
<b>Ostatní příslušenství</b>				
	43907	Neutralizační box s příslušenstvím - do 350 kW	4 890	5 917
	43908	Neutralizační box s příslušenstvím - do 1500 kW	6 200	7 502
	43909	Náhradní náplň pro neutralizační box 350 kW - 10 kg	610	738
	43910	Náhradní náplň pro neutralizační box 1500 kW - 25 kg	1 290	1 561





## Poznámky

A series of horizontal dashed lines intended for taking notes.

**MAX. DÉLKY ODTAHŮ SPALIN KONDENZAČNÍCH KOTLŮ THERM (m)**

SPOTŘEBIČ	Ø 60/100		Ø 80/125		2 x Ø 80	Flex Ø 80
	horizont.	vertik.	horizont.	vertik.	horizont. i vertik.	horizont. i vertik.
THERM 14 KDN, KDZN, KDZN 5	6	6	11	11	11 + 11 (sání + výdech)	11 + 11 (sání + výdech)
THERM 18 KD, KDC, KDZ, KDZ 5	7	6	14	14	15 + 15 (sání + výdech)	15 + 15 (sání + výdech)
THERM 24 KDN, KDCN, KDZN, KDZN 5	6	6	11	11	11 + 11 (sání + výdech)	11 + 11 (sání + výdech)
THERM 24 KDNS	-	-	11	11	11 + 11 (sání + výdech)	11 + 11 (sání + výdech)
THERM 25 KD, KDC, KDZ, KDZ 5	7	6	14	14	15 + 15 (sání + výdech)	15 + 15 (sání + výdech)
THERM 35 KD, KDC, KDZ, KDZ 5	7	6	14	14	15 + 15 (sání + výdech)	15 + 15 (sání + výdech)
THERM 49 KD	-	-	5	5	5 + 5 (sání + výdech)	5 + 5 (sání + výdech)
THERM 65 KD	-	-	5	5	5 + 5 (sání + výdech)	5 + 5 (sání + výdech)

SPOTŘEBIČ	Ø 110/160		2 x Ø 110
	horizontálně	vertikálně	horizontálně i vertikálně
THERM 90 KD.A	9	8	10 + 10 (sání + výdech)
THERM 120 KD.A	9	8	10 + 10 (sání + výdech)

Zkracování max. délky kolenem: při použití kolena 90° = 0,75m; 45° = 0,50m

**Informace pro koncové zákazníky:**
**Prodej kotlů a příslušenství**

Své výrobky prodáváme výhradně smluvním partnerům – velkoobchodním a maloobchodním firmám, jejichž síť pokrývá celou Českou republiku. V případě zájmu o koupi našich výrobků se laskavě obraťte na tyto prodejce, kteří Vám poradí s výběrem vhodného kotle i příslušenství.

**Náhradní díly**

Náhradní díly jsou dodávány prostřednictvím námi vyškolených servisních organizací, které zajistí odborné provedení opravy. Úplný seznam servisních organizací najdete na našich webových stránkách [www.thermona.cz](http://www.thermona.cz)

**Uvedení do provozu, servis, údržba a opravy**

Úplný seznam servisních organizací najdete na našich webových stránkách [www.thermona.cz](http://www.thermona.cz)

# Thermona<sup>®</sup>

**Thermona, spol. s r.o.**

 Stará osada 258  
664 84 Zastávka u Brna  
Česká republika

 +420 544 500 511

 [obchod@thermona.cz](mailto:obchod@thermona.cz)

 [www.thermona.cz](http://www.thermona.cz)

Verze CS CZ 2024/03

Společnost Thermona, spol. s r.o. si vyhrazuje právo změn uvedených informací bez předchozího upozornění a nezodpovídá za tiskové chyby. Obrázky jsou pouze ilustrační. Platnost ceníku je do vydání nového.